

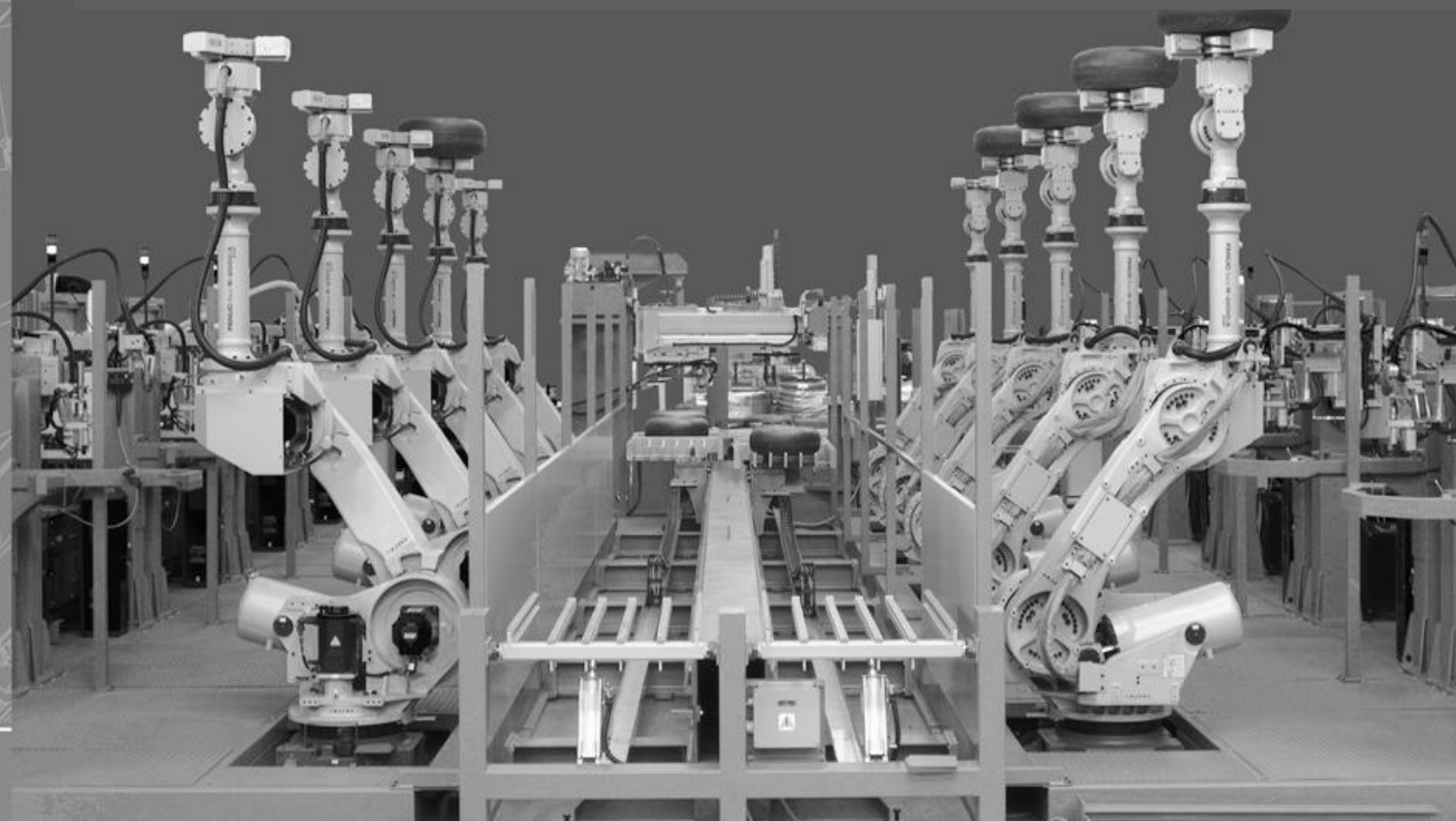

***ПРИМЕРЫ РЕАЛИЗОВАННЫХ РЕШЕНИЙ  
ПО АВТОМАТИЗАЦИИ И РОБОТИЗАЦИИ СВАРКИ***

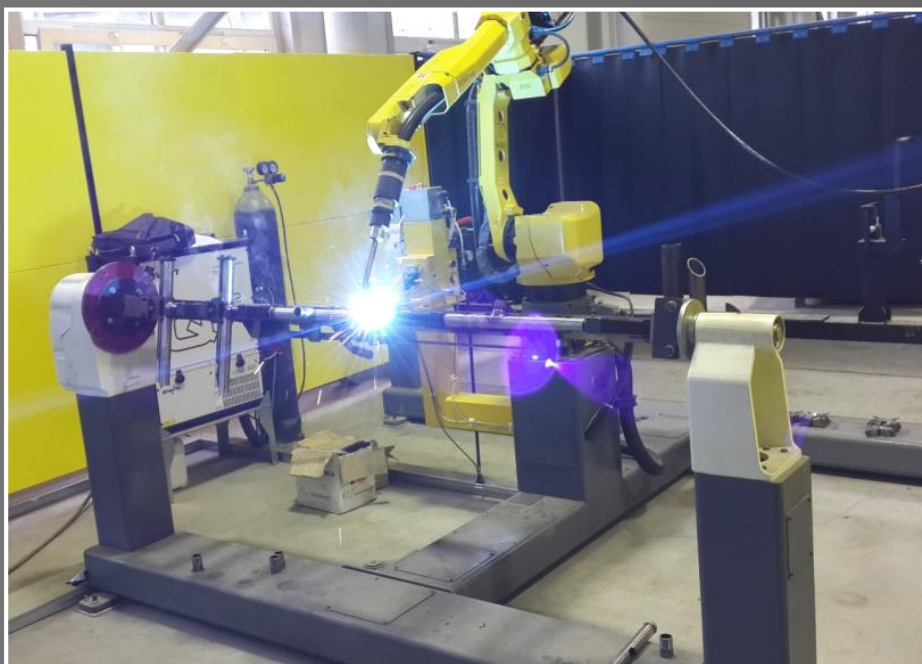



Роботизированный комплекс для  
MIG/MAG сварки деталей  
трубопроводной арматуры



Машина для автоматической сварки кольцевых швов (TIG с подачей присадочной проволоки)

ООО «Рутектор» Тел.: (800) 100-00-69; (495) 660-00-69; [robotics@rutector.ru](mailto:robotics@rutector.ru)

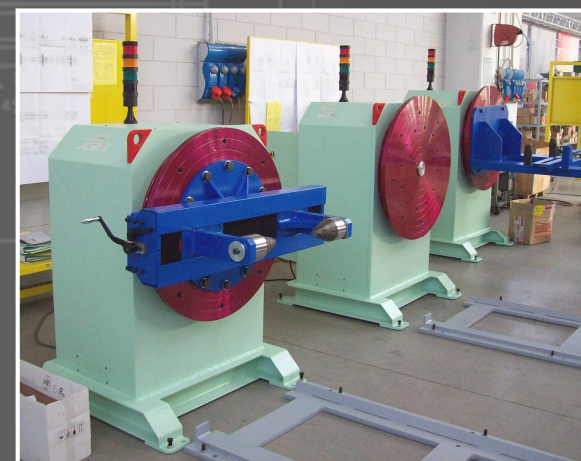

Двухстоечные позиционеры для вращения деталей  
ООО «Рутектор» Тел.: (800) 100-00-69; (495) 660-00-69; [robotics@rutector.ru](mailto:robotics@rutector.ru)



Трехосевые позиционеры для вращения рам экскаваторов

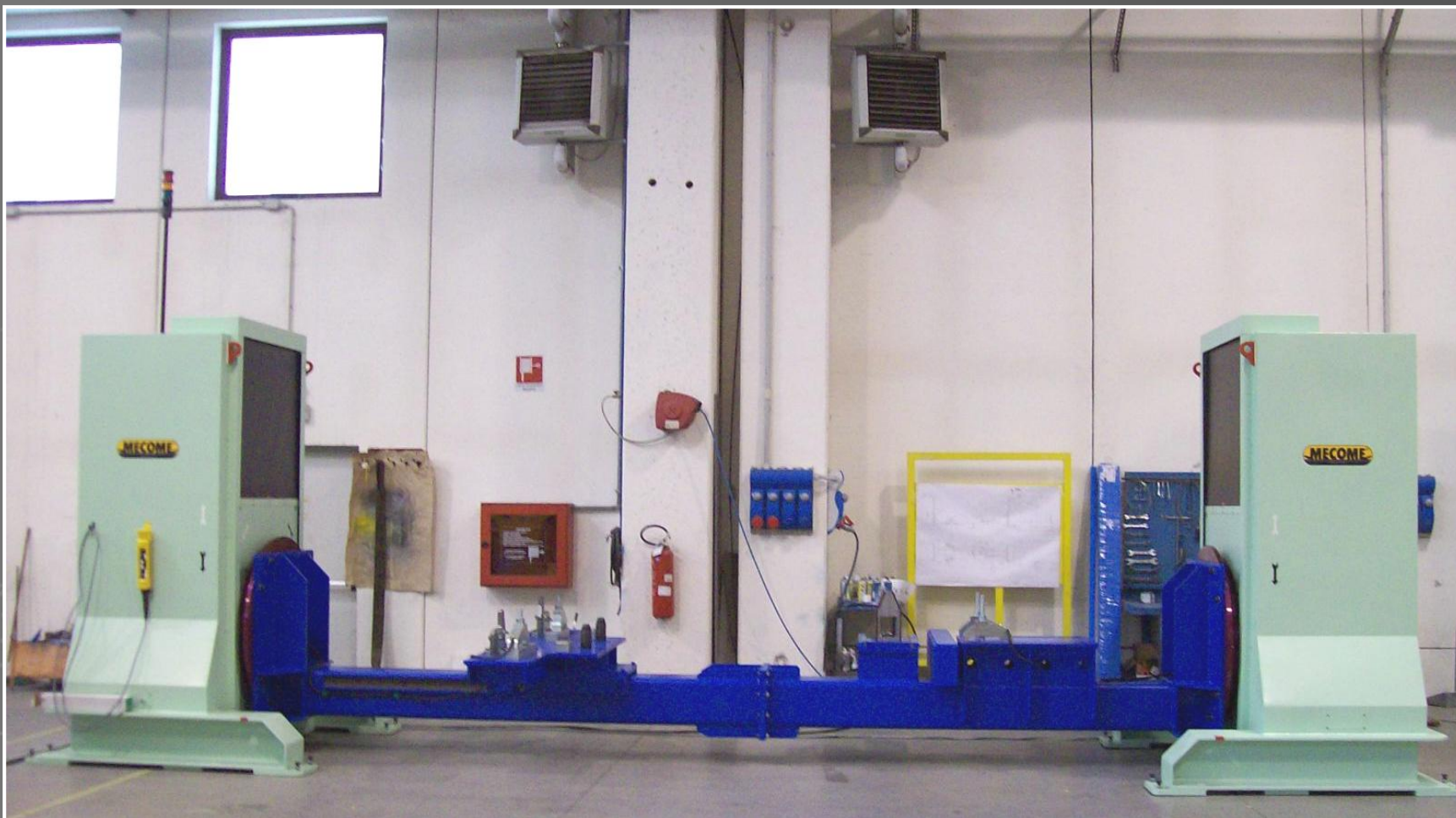

*Двухстоечные позиционеры для вращения рам экскаваторов*

*Машина для  
автоматической сварки  
под флюсом продольных  
швов обечаек.*



Машина для  
автоматической сварки  
(MIG/MAG) штуцеров и  
патрубков к обечайкам.





*Машина для  
автоматической  
сварки под флюсом  
кольцевых швов.*

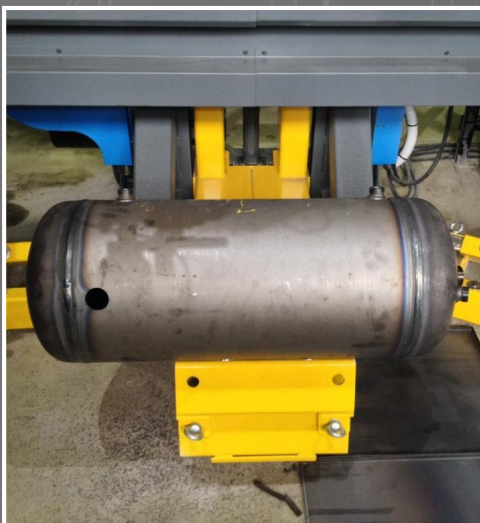

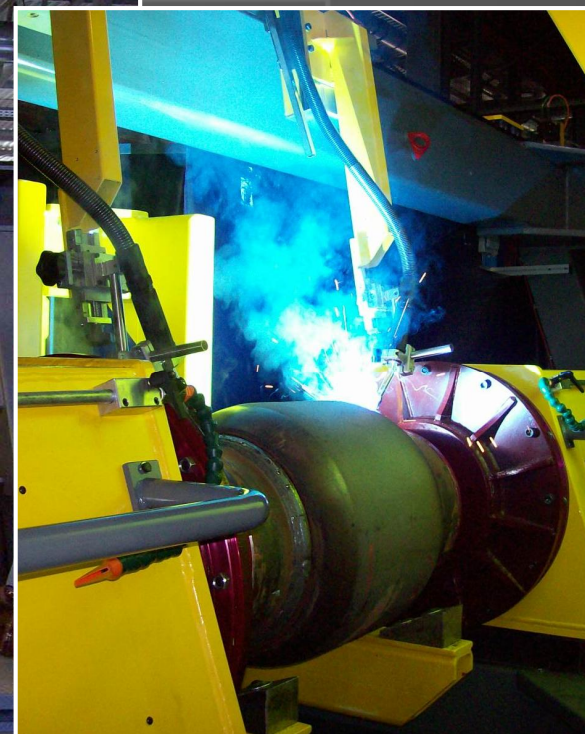
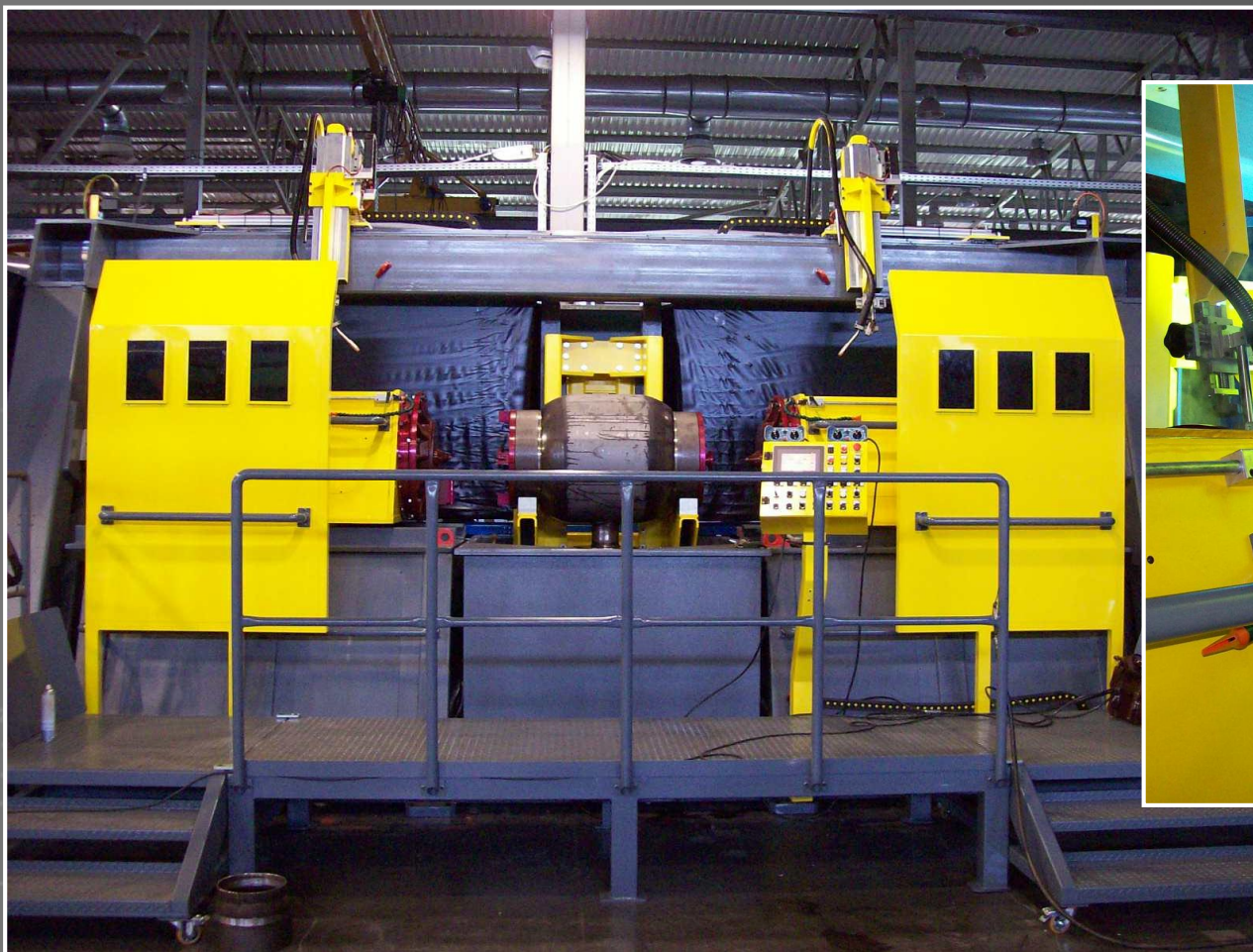

*Машина для сварки двух кольцевых швов корпуса крана (Ду300 - Ду600)*



Машина для контактной шовной (роликовой) сварки сильфонов и мембран.

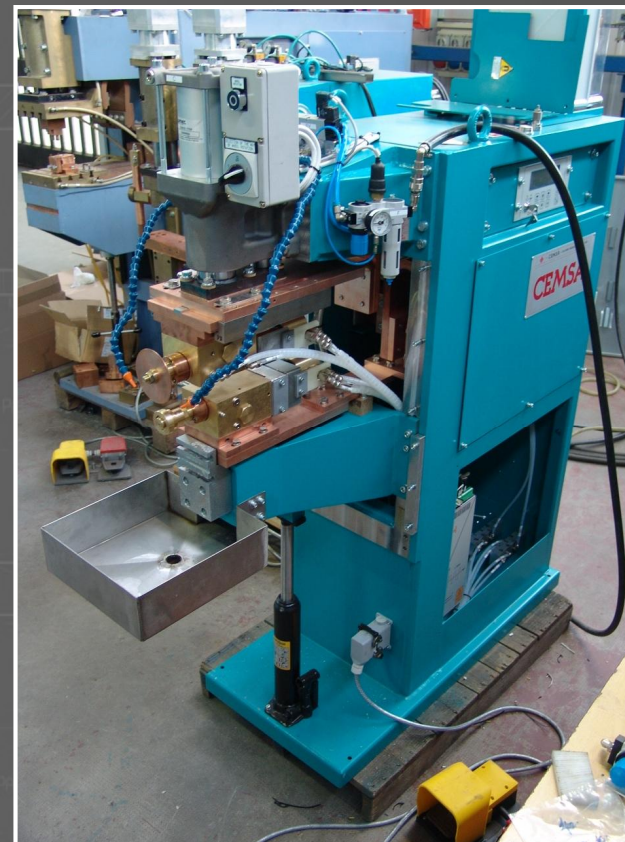



Политехнический университет, кафедра сварки.

**FANUC**  
ROBOTICS



Машина для приварки втулки штока к корпусу шаровых кранов



Роботизированная сварка деталей гидроманипуляторов

**FANUC**  
ROBOTICS

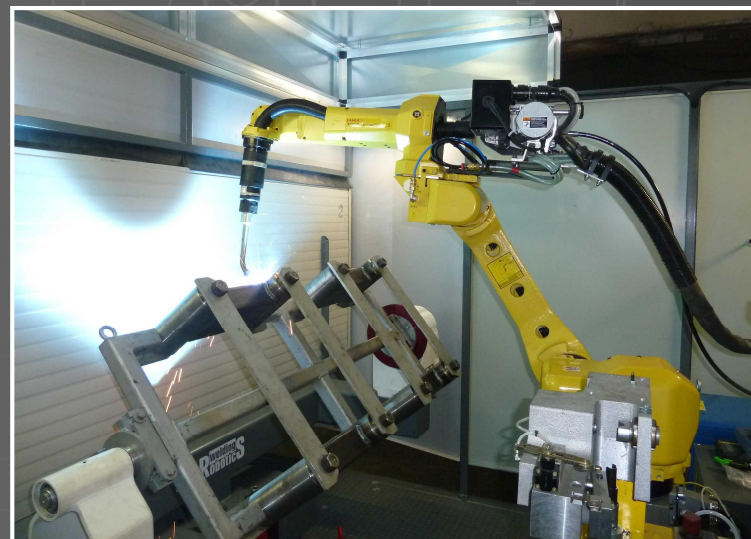

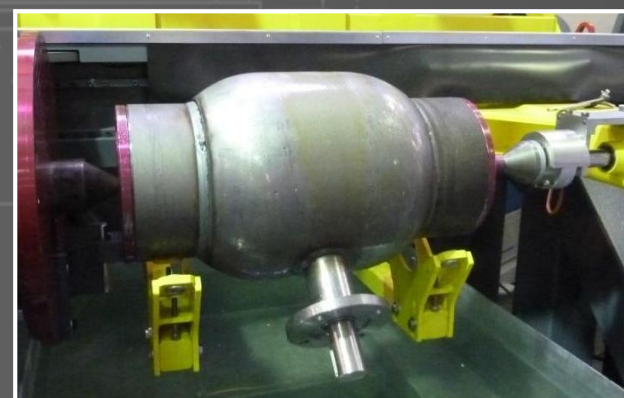

Машина для сварки двух кольцевых швов  
корпуса крана

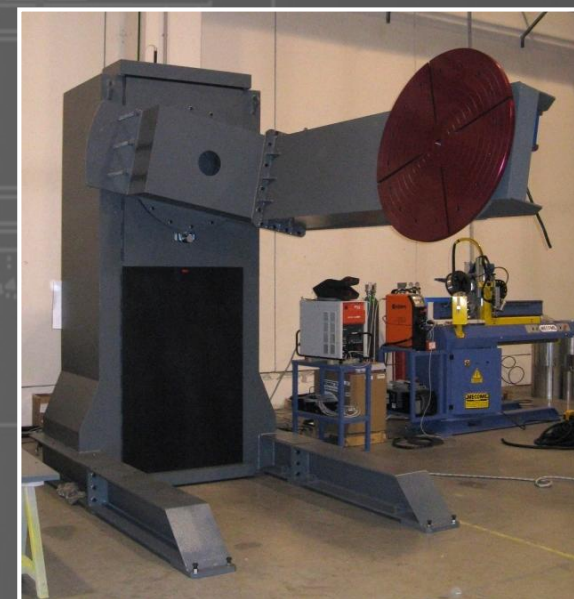

Трехосевые позиционеры для вращения рам тележек при сварке



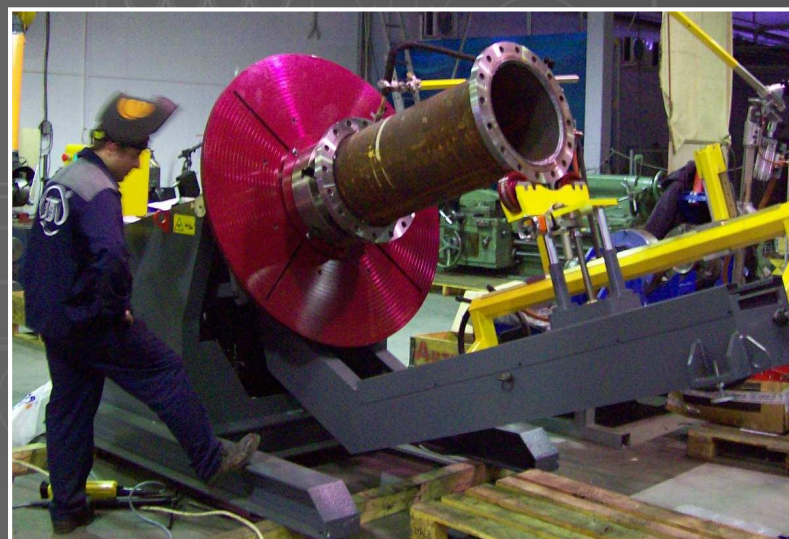
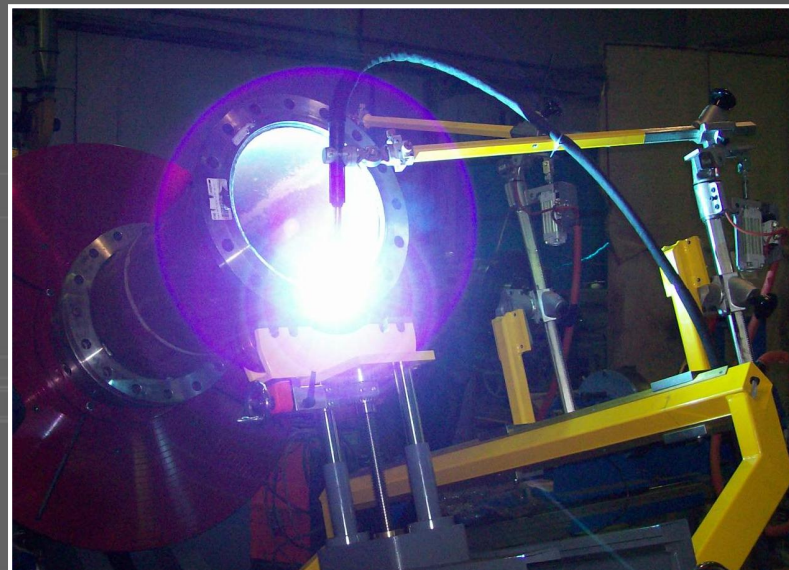
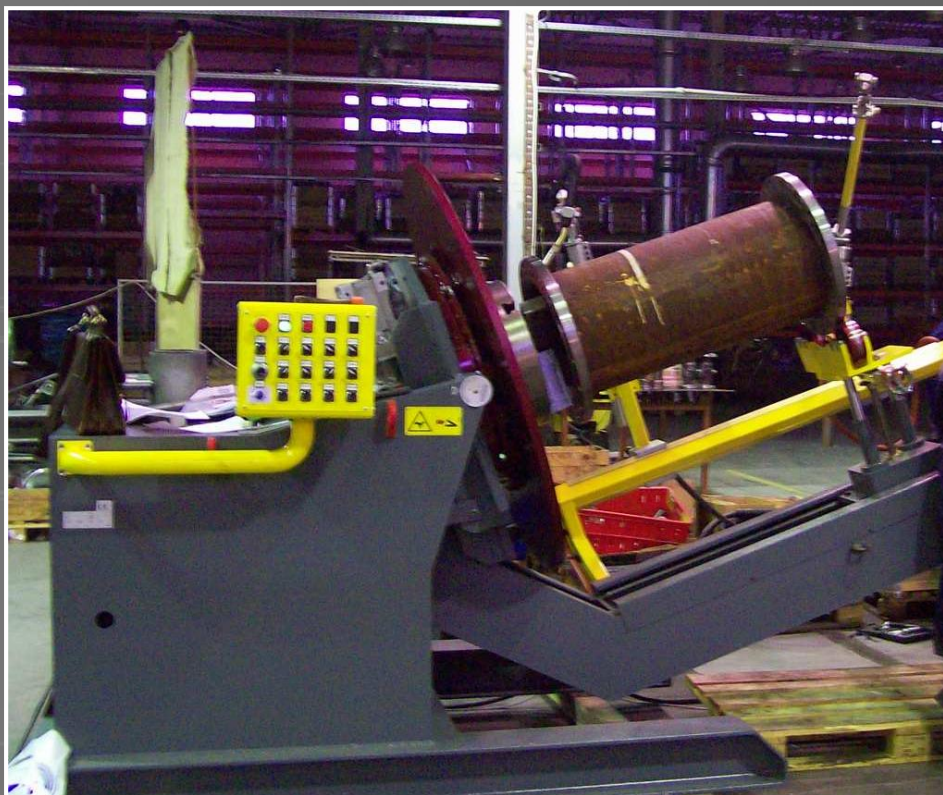

Вращатель для приварки фланцев к деталям трубопроводной арматуры

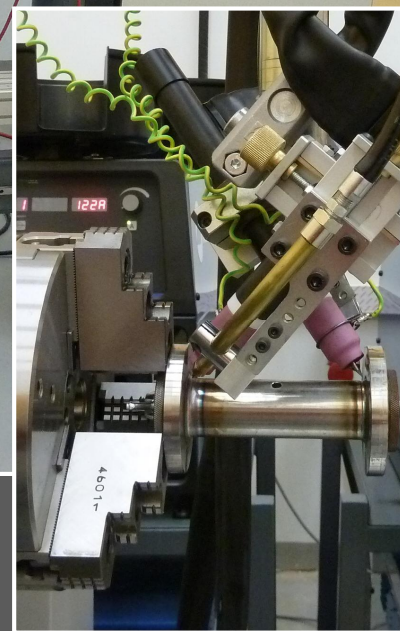
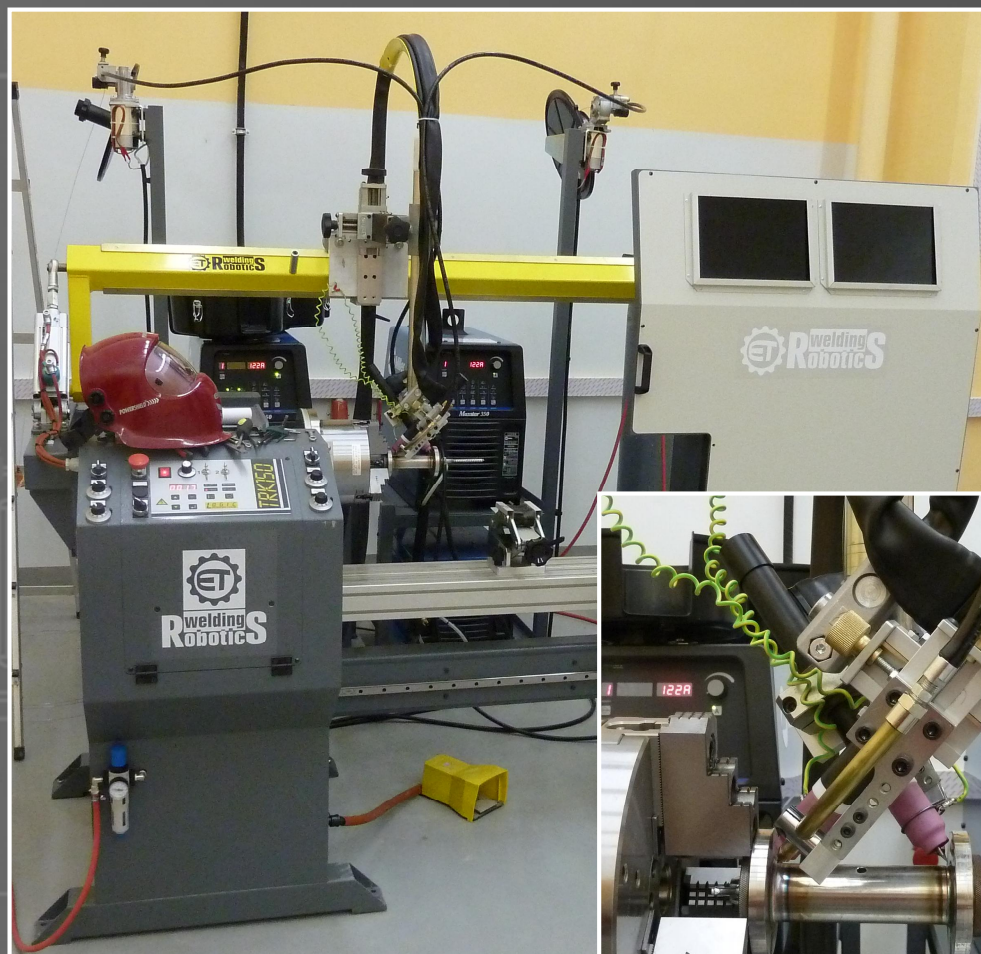

Технология сварки TIG с подачей присадочной проволоки



**FANUC**  
ROBOTICS

Роботизированная сварка  
челюстей и корпуса  
грейфера

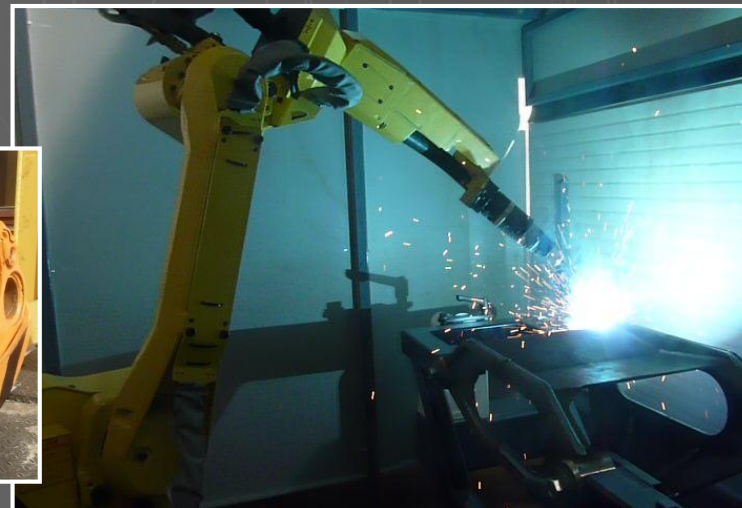
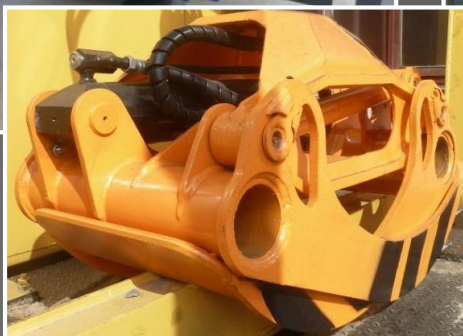

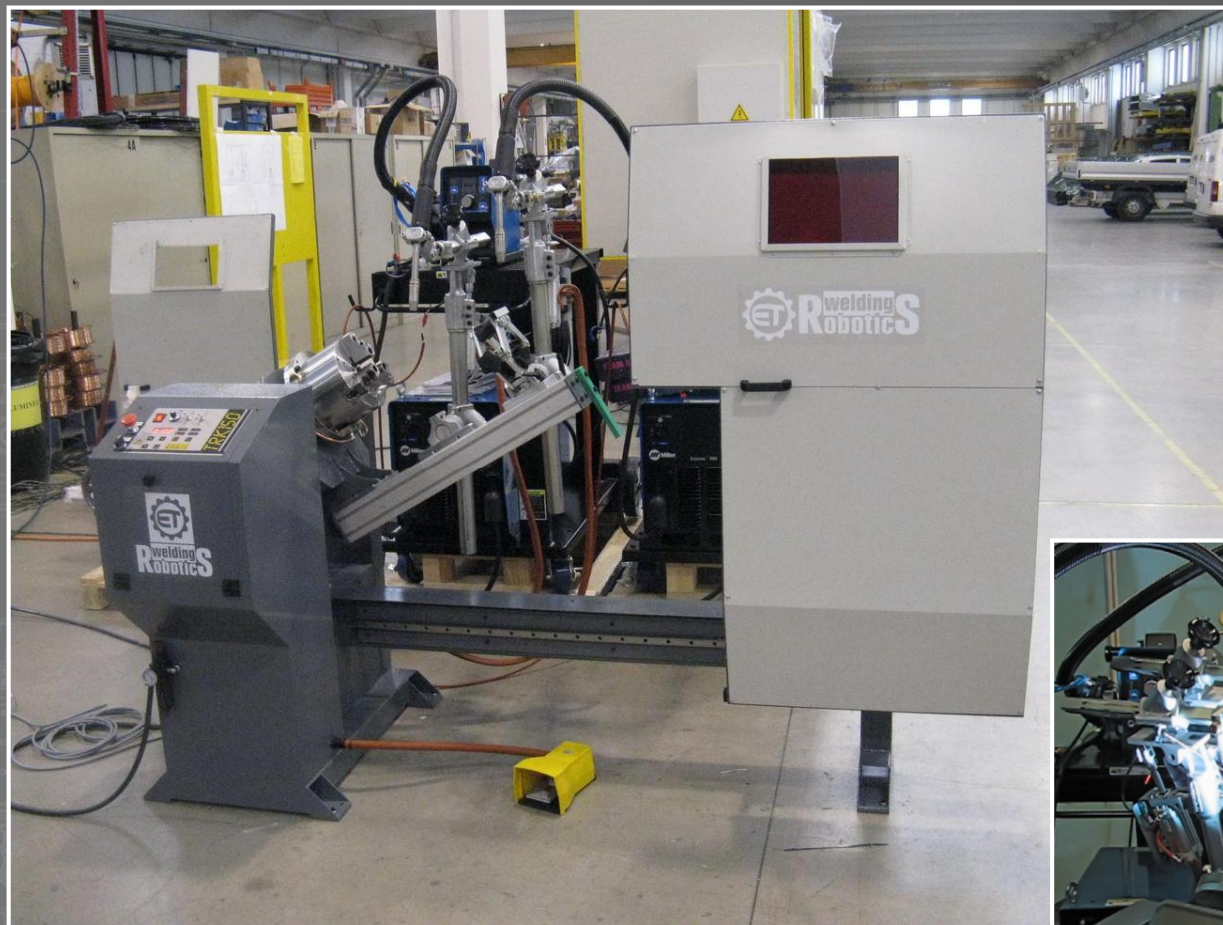

Технология сварки MIG

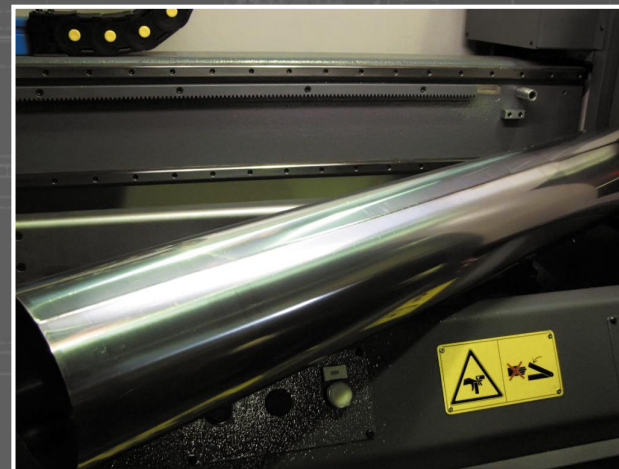

Машина автоматической TIG сварки продольных швов труб дымоходов из нержавеющей стали

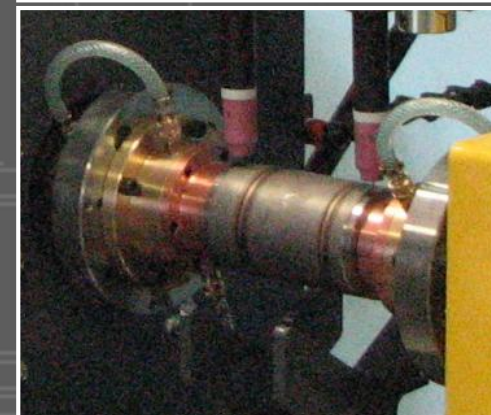
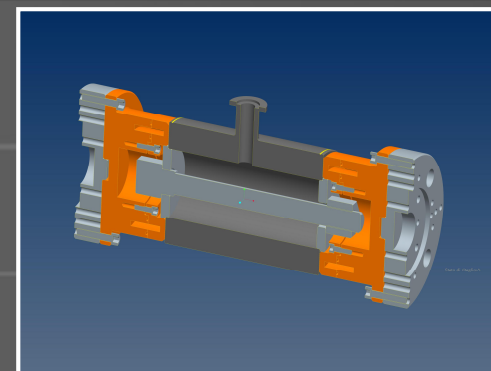

Автоматизация технологии сварки TIG, с использованием системы жидкостного охлаждения свариваемых деталей

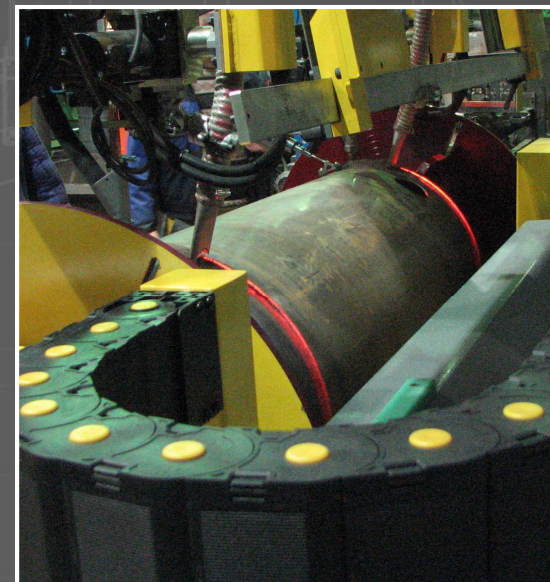
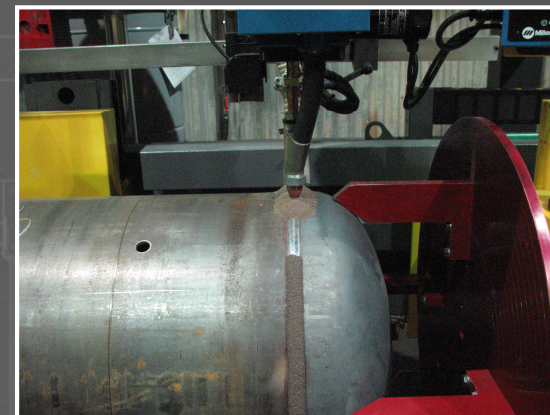

Автоматизация технологии сварки под флюсом  
кольцевых швов ресиверов



Автоматизация технологии сварки  
под флюсом продольных швов  
обечаек





Автоматизация технологии MIG-пайки продольных швов труб из оцинкованной стали

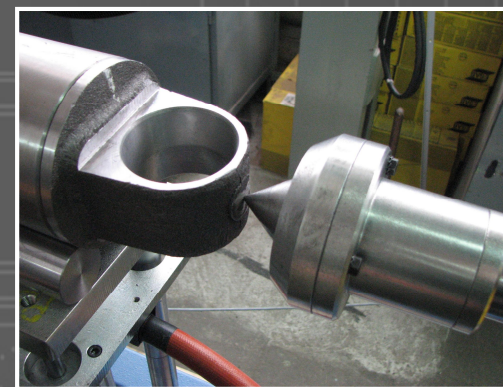
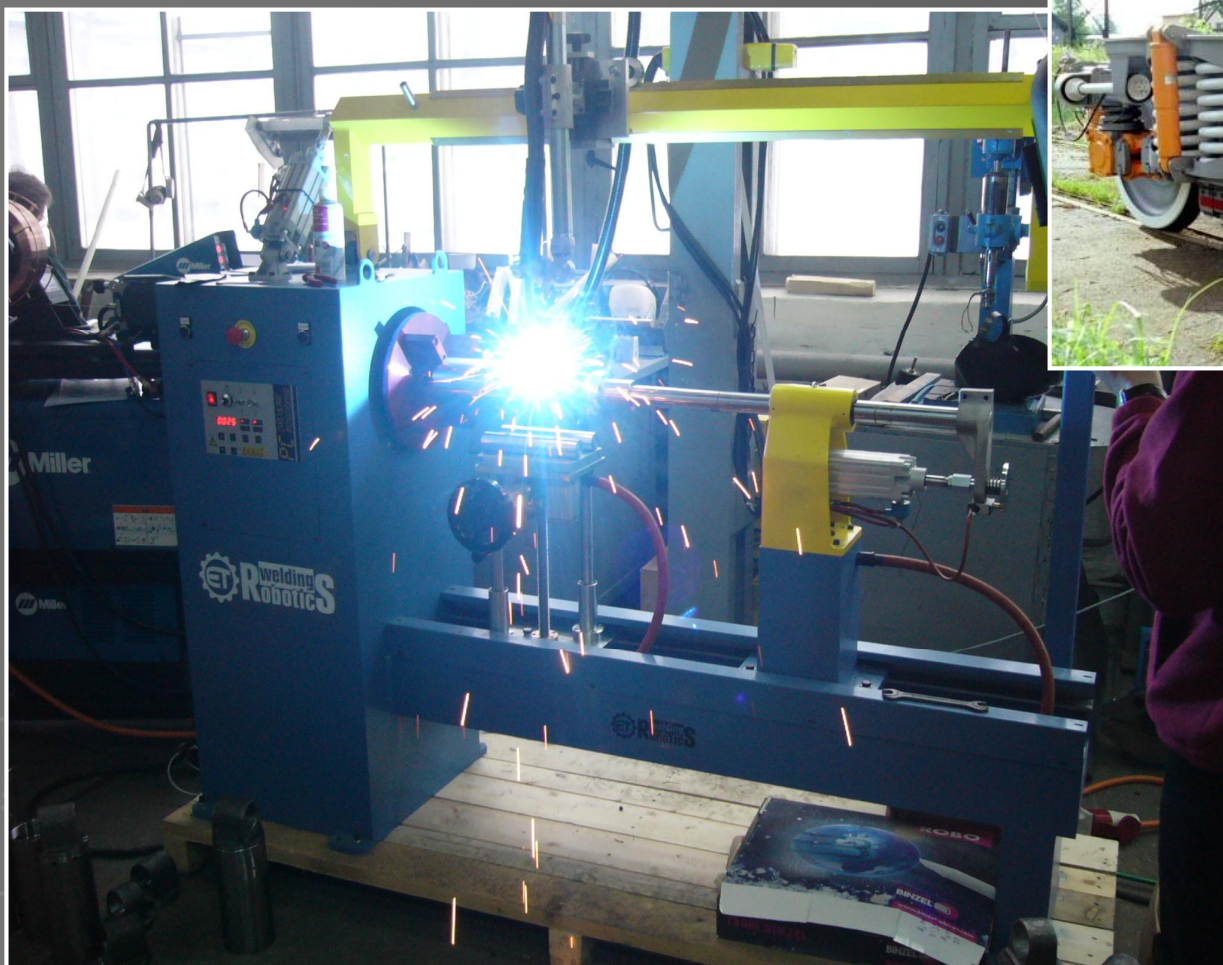

Автоматическая MIG сварка кольцевых швов гасителей колебаний (амортизаторов)

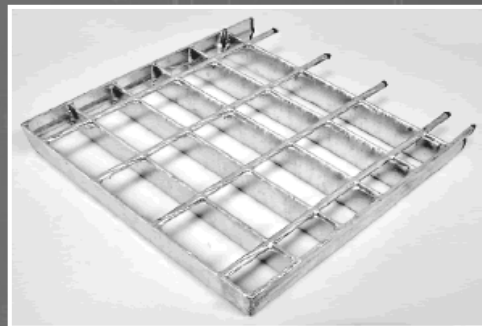
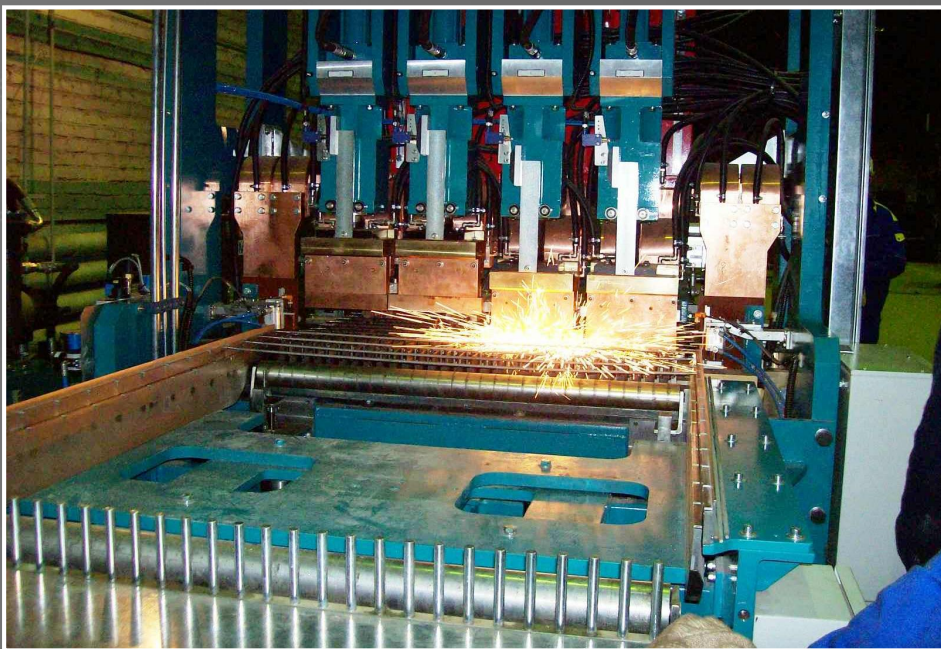

*Полуавтоматическая линия для сварки решетки.*

ООО «Рутектор» Тел.: (800) 100-00-69; (495) 660-00-69; [robotics@rutector.ru](mailto:robotics@rutector.ru)



Машина для приварки пластин обрамления способом рельефной контактной сварки

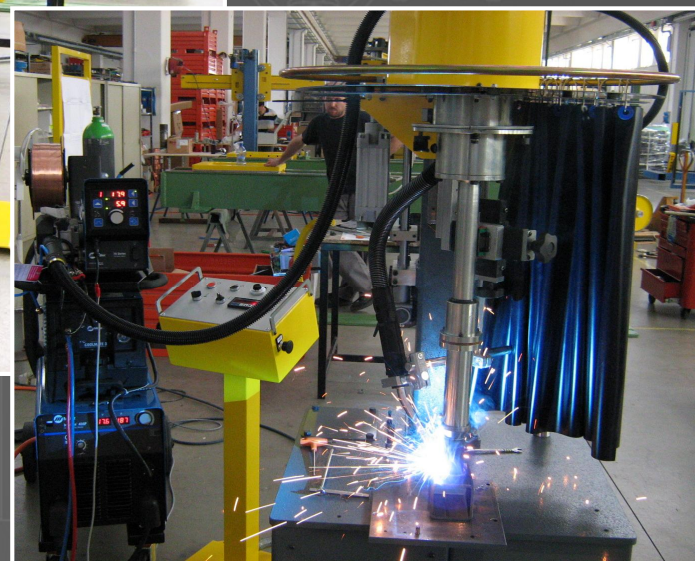

Автоматизация технологии сварки MIG, машина для приварки втулки штока

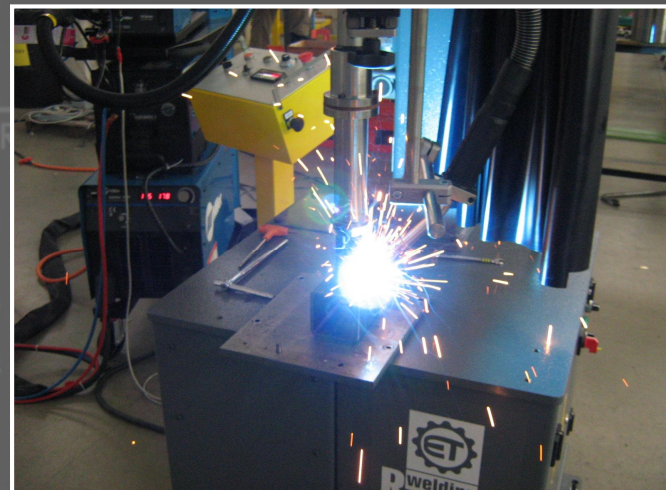

Автоматизация технологии сварки MIG,  
машина для сварки двух кольцевых швов  
корпуса крана и машина для приварки втулки  
штока

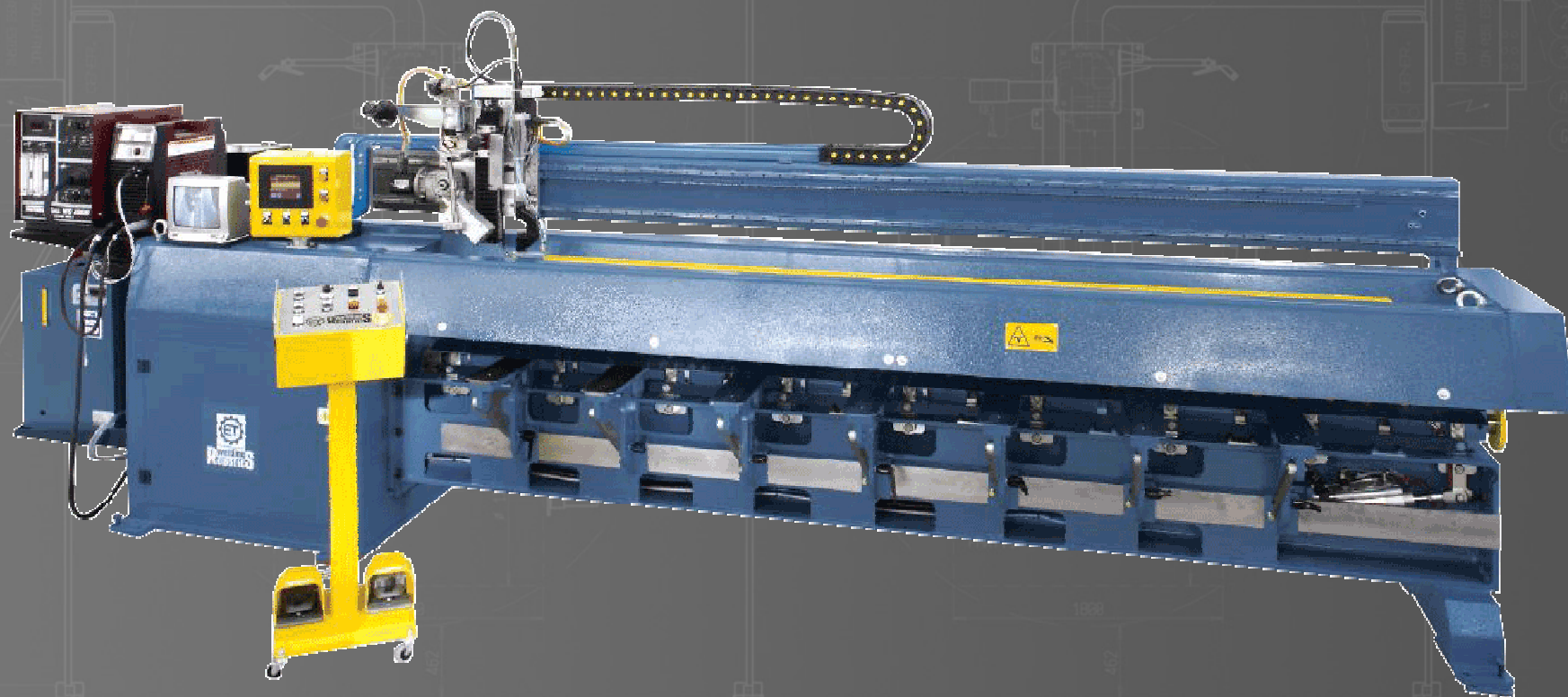

Автоматизация технологии плазменной сварки, машина для сварки продольных швов карт и обечаек



Машина для сварки продольных швов карт и обечаек

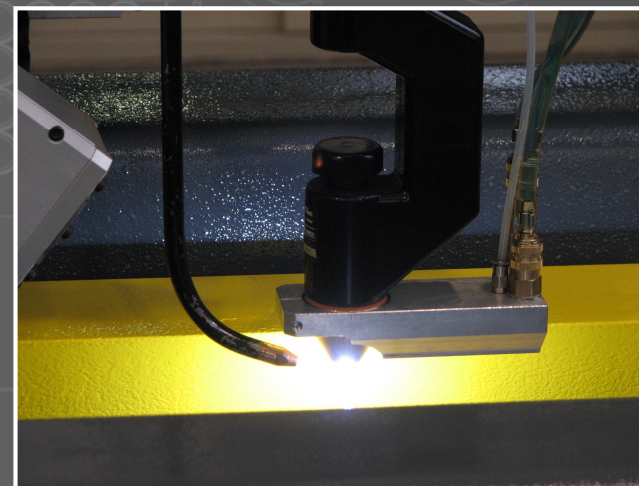



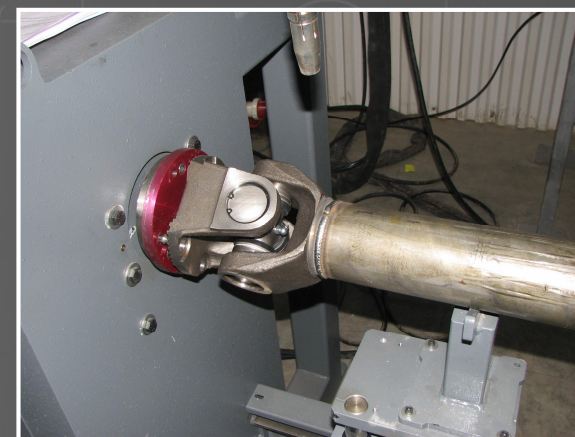
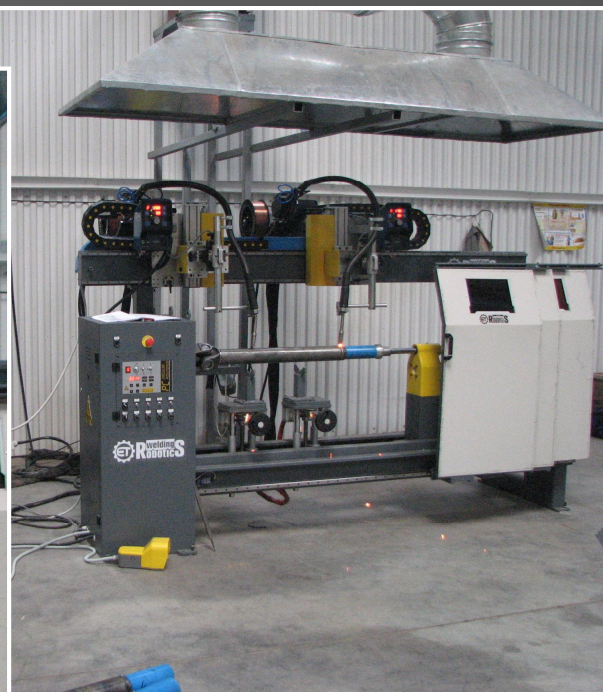
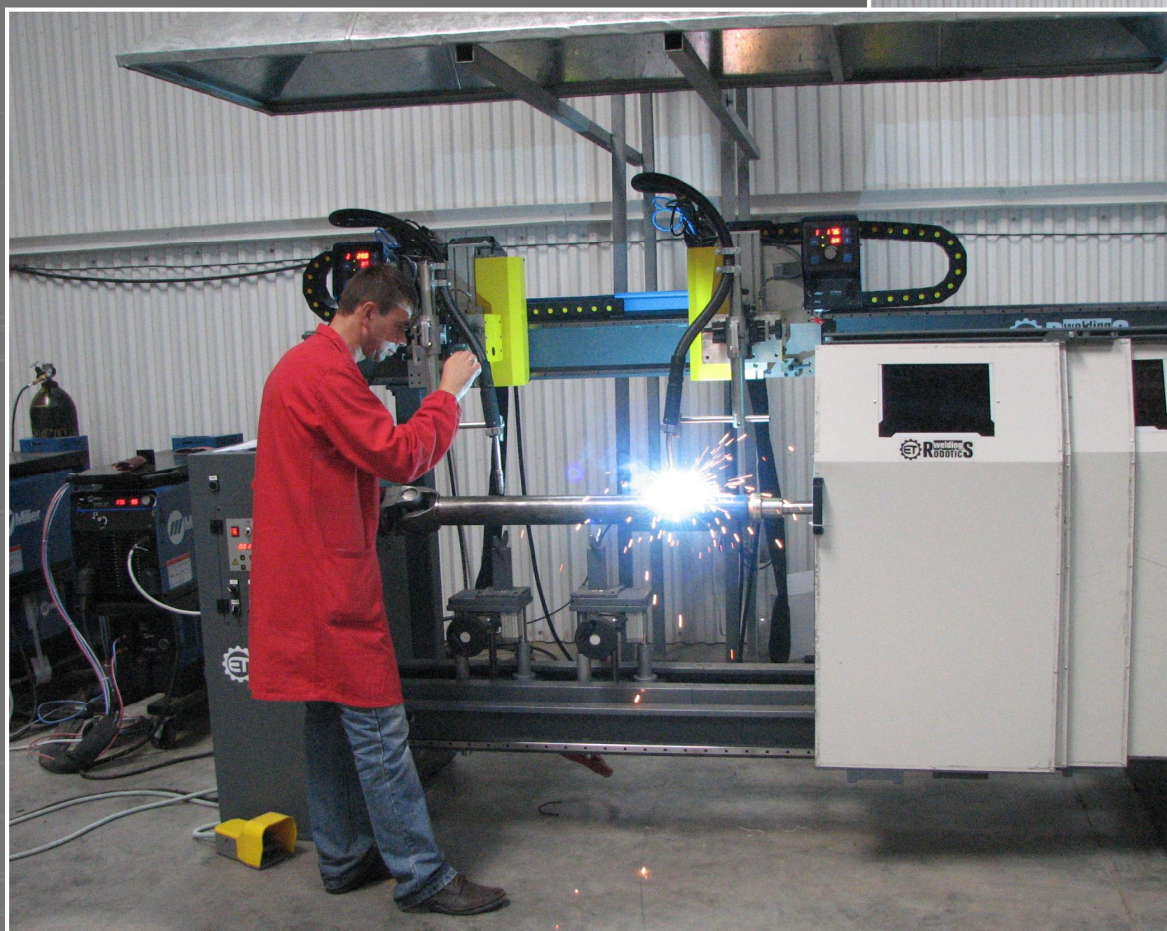

Машина для автоматической MIG сварки двух  
кольцевых швов

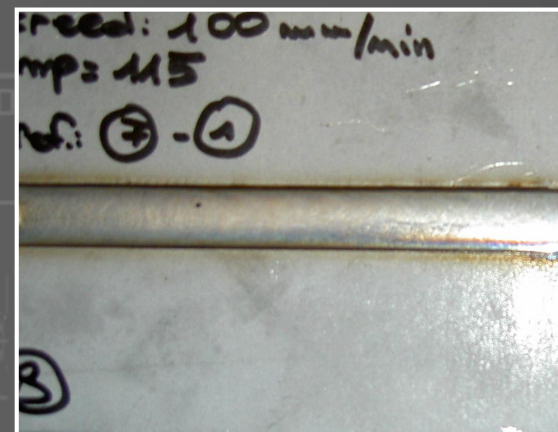

Автоматизация технологии плазменной сварки, машина для сварки продольных швов

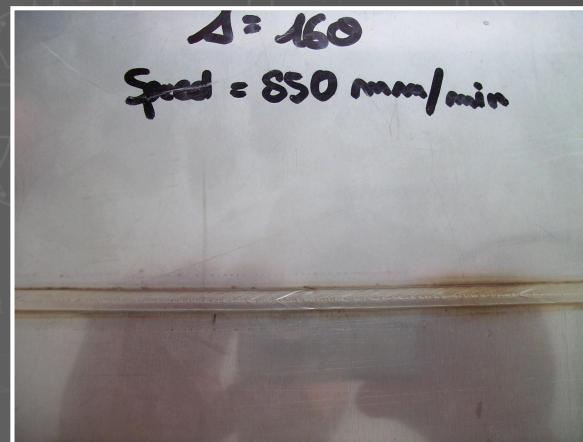
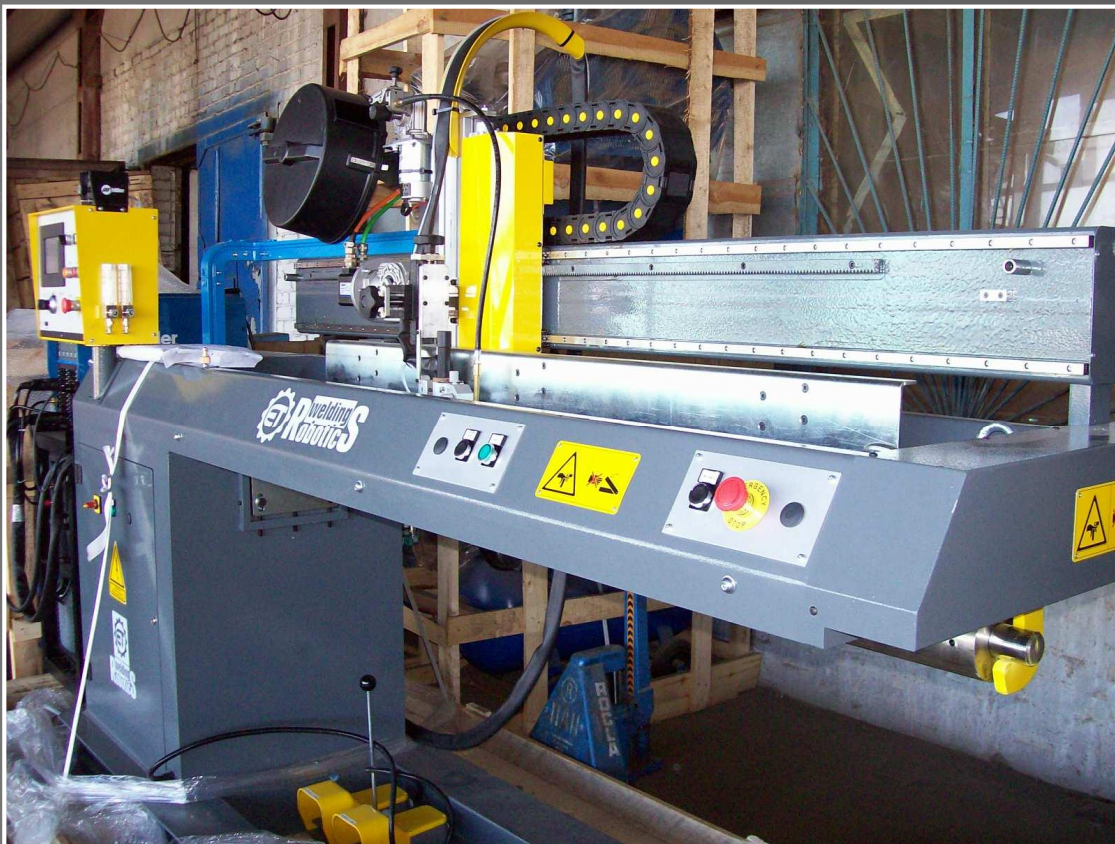

Автоматизация технологии сварки TIG, машина для сварки продольных швов



Автоматизация технологии сварки под флюсом, машина для сварки продольных швов и машина для сварки кольцевых швов